



QUENTEM  
SPYDER,  
TEM MAIS  
POTÊNCIA!



[WWW.FACEBOOK.COM/SPYDERAF](http://WWW.FACEBOOK.COM/SPYDERAF)



[WWW.TWITTER.COM/SPYDERAF](http://WWW.TWITTER.COM/SPYDERAF)



[WWW.YOUTUBE.COM/SPYDERALTOFALANTES](http://WWW.YOUTUBE.COM/SPYDERALTOFALANTES)

 **SAC** (51) 3347.5783 [CONTATO@SPYDER.COM.BR](mailto:CONTATO@SPYDER.COM.BR)  
DÚVIDAS E SUGESTÕES



[WWW.SPYDER.COM.BR](http://WWW.SPYDER.COM.BR)

MANUAL DO USUÁRIO



**KAOS**  
By Spyder

**MODELO**  
**5.0**

# KAOS

By Spyder

A linha de woofers **KAOS Pancadão** foi desenvolvida com a mais alta tecnologia, com os melhores componentes e matérias primas, garantindo assim o melhor rendimento e qualidade de áudio para seu sistema de som automotivo. Suas características diferenciadas, proporcionam um grave firme e potente com grande qualidade, surpreenda-se com mais um produto com a tecnologia **SPYDER** Alto Falantes

**KAOS 5.0 12Pol**

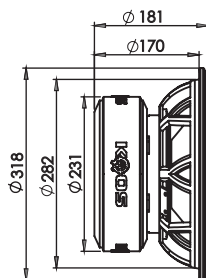
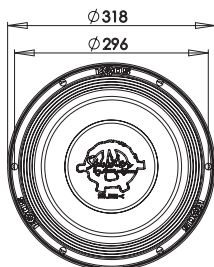

**KAOS 5.0 15Pol**

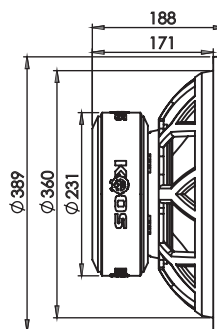
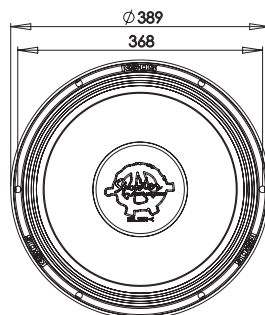

### CARACTERISTICAS

Modelo	Diam.	Imped.	Pot music.	Pot RMS	Resp. Freq.
12K5.0	12Pol	2/4 ohms	5.000w	2.500w	55/3000hz
15K5.0	15Pol	2/4 ohms	5.000w	2.500w	50/2700hz

### PARAMETROS T&S

Modelo	Sens 1w/1m	FS	RE	QTS	QES	QMS	Vas.
12K5.0	96 DB	82 Hz	1.8/2.8ohms	0.34	0.43	1.77	26L.
15K5.0	97 DB	58 Hz	1.8/2.8ohms	0.40	0.52	1.86	80L.

A exposição a níveis de ruído além dos limites de tolerância especificados na Norma Brasileira NR 15 - Anexo 1, pode causar perdas ou danos auditivos. A Spyder Alto Falantes não se responsabiliza pelo uso indevido de seus produtos.

As caixas acústicas são muito importantes para o correto funcionamento do seu alto falante, e deverão ser construídas em madeira, preferencialmente em MDF de no mínimo 18 mm e deverão ter as juntas coladas e parafusadas afim de evitar vazamentos

### Caixas Recomendadas\*:

**KAOS 5.0 15 POL**  
VOLUME 67,4 LITROS

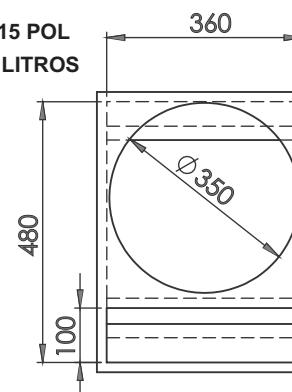

\*medidas internas

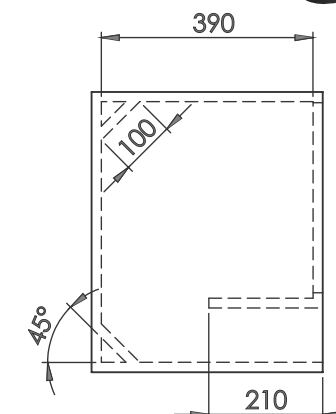

**KAOS 5.0 12 POL**  
VOLUME 44,7 LITROS

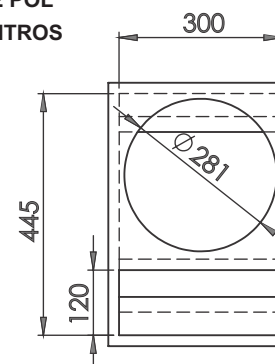

\*medidas internas

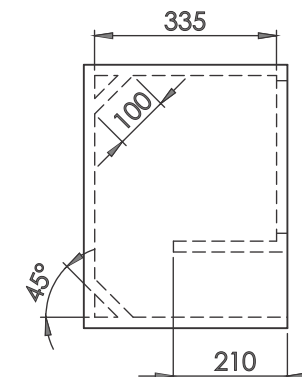

As caixas aqui recomendadas buscam a resposta mais plana possível, para projetos específicos visite nosso site ou envie um e-mail para [suportetecnico@spyder.com.br](mailto:suportetecnico@spyder.com.br)

